

# Kování pro posuvné dveře s horním nosným profilem

## ► TopLine XL



Specialista na těžké dveře: systém TopLine XL pro posuvné dveře s horním nosným profilem je dimenzován na hmotnosti dveří do 80 kg. Vynikající jsou vlastnosti jeho chodu: se systémem TopLine XL se i velké těžké dveře

pohybují lehce a tiše. S tlumením Silent System zavírají jemně a tiše. Prvotřídní kvalita a dlouhá životnost systému nadchne i ty nejnáročnější zákazníky.



Vyšší komfort a lepší design s novým systémem pro posuvné dveře TopLine XL.



Jednoduchá montáž: dveře stačí zavěsit na nosný profil, vedení samočinně zacvakne do dolního profilu ... hotovo.



Bleskové a přesné doladění polohy dveří díky komfortnímu seřízení výšky.



Nastavitelné přesazení dveří.

# Kování pro posuvné dveře s horním nosným profilem

- ▶ TopLine XL
- ▶ Přehled

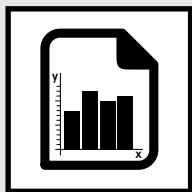

Technické informace ve zkratce

322



Znázornění funkce

323 - 324

Se 2 dveřmi, se 3 dveřmi

Otvírání s přesazením nebo do zákrytu



Jednotlivé součásti

325 - 328



Technické informace

329



Montáž

330 - 337



Pomůcky pro zpracování

2681



- ▶ TopLine XL, nosnost 80 kg, s tlumením Silent System
- ▶ Technické informace ve zkratce

## Technické informace ve zkratce

- ▶ Kování pro posuvné dveře, se 2 dráhami a horním nosným profilem
- ▶ Naložené dveře
- ▶ Pro dřevěné dveře nebo dveře s dřevěným resp. hliníkovým rámem
- ▶ Hmotnost dveří do 80 kg
- ▶ Výška dveří do 2600 mm
- ▶ Šířka dveří 700 - 2000 mm
- ▶ Tloušťky dveří 16, 18, 19, 22, 25, 28, 40, 50 mm
- ▶ Seřízení výšky  $\pm 2$  mm
- ▶ Seřiditelná dovírací síla, naložení a výška
- ▶ Snadné otvírání díky snížené otvírací síle
- ▶ Silent System (seřiditelný) ve směru zavírání, otvírání i kolize
- ▶ Rychlomontáž vodicích dílů
- ▶ Testováno podle EN 15706, třída 3

## Přípustné formáty dveří

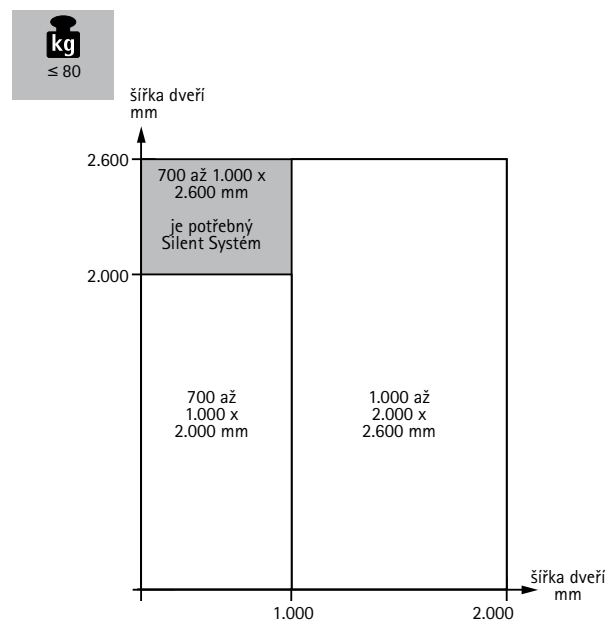

- ▶ TopLine XL, nosnost 80 kg, s tlumením Silent System
- ▶ Znárodnění funkce

## Skříň se 2 dveřmi, otvíráni s přesazením

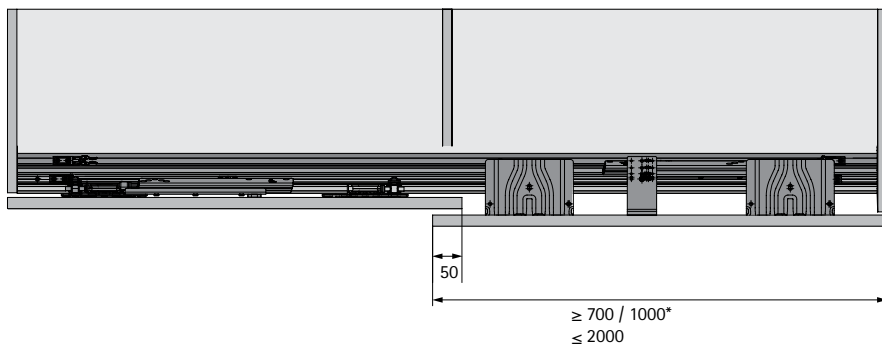
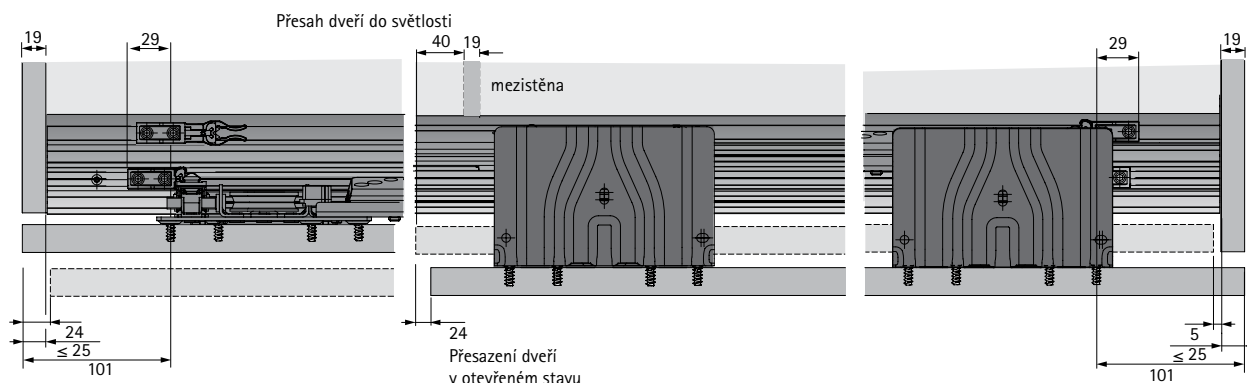

\* Při použití 2 křídel s tlumičem otvíráni a dovírání min. šířka dveří = 1000 mm

## Skříň se 2 dveřmi, otvíráni do zákrytu

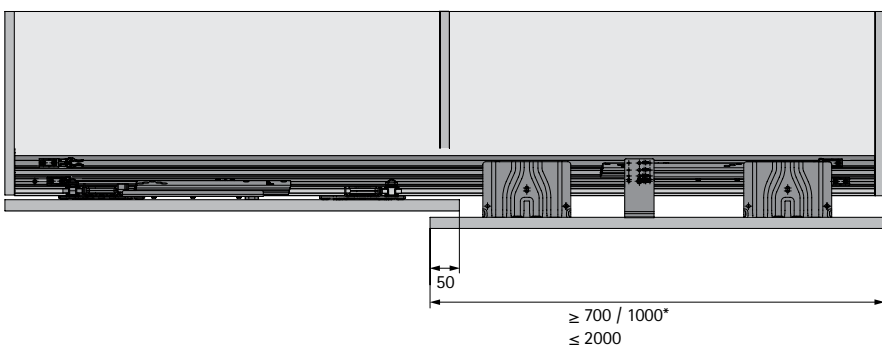
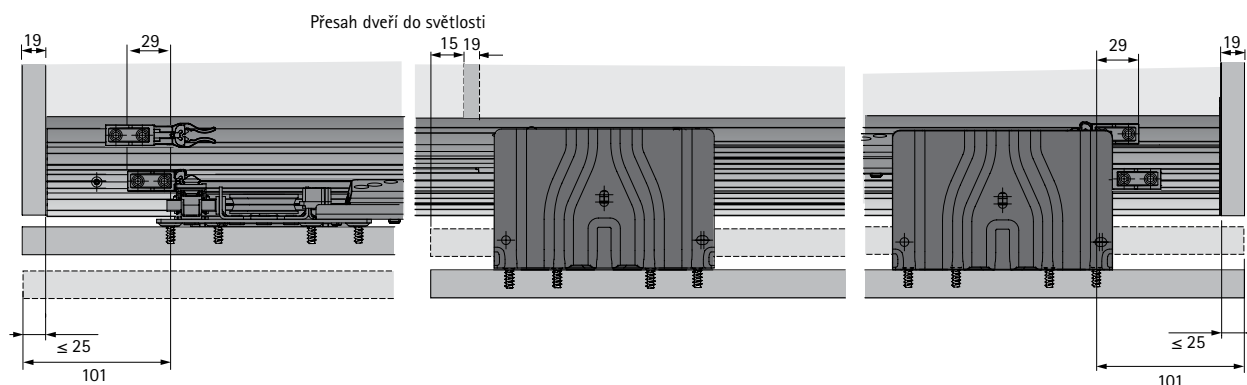

\* Při použití 2 křídel s tlumičem otvíráni a dovírání min. šířka dveří = 1000 mm

- ▶ TopLine XL, nosnost 80 kg, s tlumením Silent System
- ▶ Znázornění funkce

## Skříň se 3 dveřmi, otvírání s přesazením

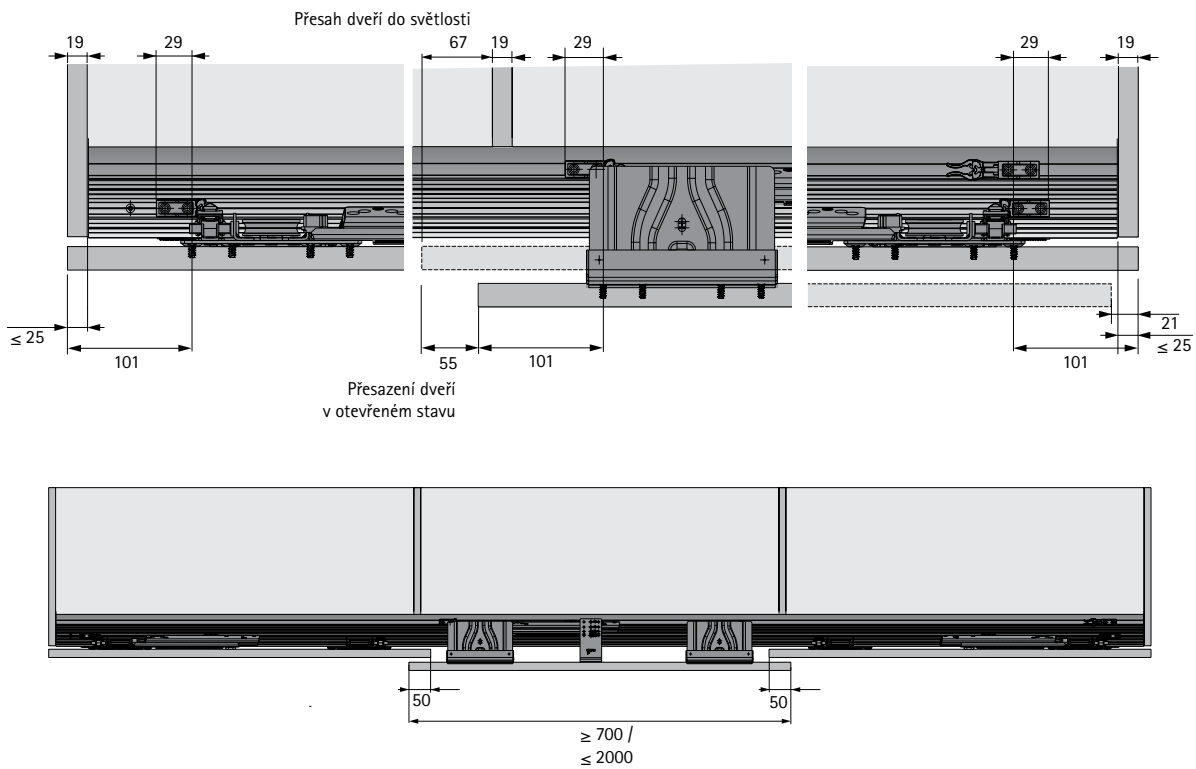

## Skříň se 3 dveřmi, otvírání do zákrytu

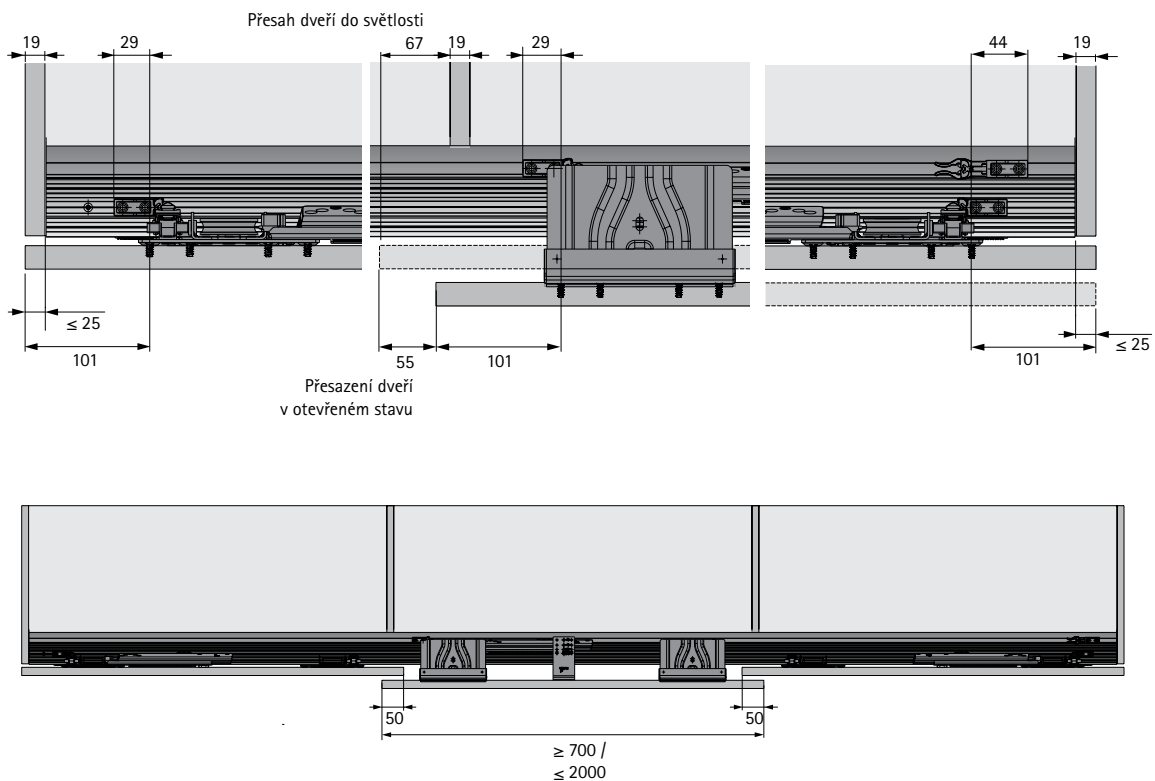

# Kování pro posuvné dveře s horním nosným profilem

- ▶ TopLine XL, nosnost 80 kg, s tlumením Silent System
- ▶ Jednotlivé součásti

## Sada profilů TopLine XL



- ▶ Hliník stříbřitě eloxovaný
- ▶ Pro skříň se 2 dveřmi, bez tlumení Silent System
- ▶ Pro skříň se 2 dveřmi, s tlumením Silent System
- ▶ Pro skříň se 3 dveřmi, s tlumením Silent System
- ▶ Pro skříň se 3 dveřmi, bez tlumení Silent System

Sada obsahuje:

- ▶ 1 ks nosný profil
- ▶ 1 ks vodící profil
- ▶ Spojovací materiál

Délka mm	Obj. číslo	Balení
3000	<b>9 142 952</b>	1 sada
4000	<b>9 132 640</b>	1 sada
6000	<b>9 139 619</b>	1 sada

## Sada nosného profilu TopLine XL



- ▶ Hliník stříbřitě eloxovaný
- ▶ Pro skříň se 2 dveřmi, bez tlumení Silent System
- ▶ Pro skříň se 2 dveřmi, s tlumením Silent System
- ▶ Pro skříň se 3 dveřmi, s tlumením Silent System
- ▶ Pro skříň se 3 dveřmi, bez tlumení Silent System

Sada obsahuje:

- ▶ 1 ks nosný profil
- ▶ Spojovací materiál

Délka mm	Obj. číslo	Balení
3000	<b>9 146 210</b>	1 sada
4000	<b>9 146 223</b>	1 sada
6000	<b>9 146 225</b>	1 sada

## Vodící profil TopLine XL



- ▶ Hliník stříbřitě eloxovaný
- ▶ Pro skříň se 2 dveřmi, bez tlumení Silent System
- ▶ Pro skříň se 2 dveřmi, s tlumením Silent System
- ▶ Pro skříň se 3 dveřmi, s tlumením Silent System
- ▶ Pro skříň se 3 dveřmi, bez tlumení Silent System

Délka mm	Obj. číslo	Balení
3000	<b>9 146 222</b>	1 ks
4000	<b>9 146 224</b>	1 ks
6000	<b>9 146 226</b>	1 ks

## Kování pro posuvné dveře s horním nosným profilem

- ▶ TopLine XL, nosnost 80 kg, s tlumením Silent System
- ▶ Jednotlivé součásti

### Sada kování pro skříň se 2 dveřmi, s tlumením Silent System



- ▶ Tlumení ve směru zavírání
- ▶ Profily, viz str. 325

Sada obsahuje:

- ▶ 4 ks vozík
- ▶ 4 ks vodící díl
- ▶ 2 ks krytka
- ▶ 4 ks doraz pro vozík
- ▶ 2 ks doraz s tlumičem pro vodící díly
- ▶ 2 ks tlumiče zavírání
- ▶ 2 ks aktivátory pro tlumiče zavírání
- ▶ 1 ks protikolizní tlumič pro vodící díl
- ▶ Spojovací materiál pro dřevěné dveře
- ▶ Spojovací materiál pro dveře s hliníkovým rámem (pouze u EB 33 a EB 39)

Položka	Obj. číslo	Balení
Pro rozteč zadních ploch dveří (EB) 30 mm a max. tloušťku dveří 19 mm	9 134 906	1 sada
Pro rozteč zadních ploch dveří (EB) 33 mm a max. tloušťku dveří 22 mm	9 134 930	1 sada
Pro rozteč zadních ploch dveří (EB) 39 mm a max. tloušťku dveří 28 mm	9 134 907	1 sada
Pro rozteč zadních ploch dveří (EB) 51 mm a max. tloušťku dveří 40 mm	9 134 908	1 sada
Pro rozteč zadních ploch dveří (EB) 61 mm a max. tloušťku dveří 50 mm	9 134 909	1 sada

### Doplňková sada pro volitelné tlumení otevírání pro skříň se 2 dveřmi



- ▶ Pro skříň se 2 dveřmi
- ▶ Tlumení ve směru otevírání
- ▶ Šířka dveří min. 1000 mm

Sada obsahuje:

- ▶ 2 ks tlumící jednotka
- ▶ 2 ks doraz
- ▶ Spojovací materiál

Obj. číslo	Balení
9 135 201	1 sada

# Kování pro posuvné dveře s horním nosným profilem

- ▶ TopLine XL, nosnost 80 kg, s tlumením Silent System
- ▶ Jednotlivé součásti

## Sada kování pro skříň se 2 dveřmi, bez tlumení



- ▶ Profily, viz str. 325

Sada obsahuje:

- ▶ 4 ks vozík
- ▶ 4 ks vodící díl
- ▶ 2 ks krytka
- ▶ 4 ks doraz pro vozík
- ▶ 2 ks doraz pro vodící díly
- ▶ Spojovací materiál pro dřevěné dveře
- ▶ Spojovací materiál pro dveře s hliníkovým rámem (pouze u EB 33 a EB 39)

Položka	Obj. číslo	Balení
Pro rozteč zadních ploch dveří (EB) 30 mm a max. tloušťku dveří 19 mm	9 116 580	1 sada
Pro rozteč zadních ploch dveří (EB) 33 mm a max. tloušťku dveří 22 mm	9 130 079	1 sada
Pro rozteč zadních ploch dveří (EB) 39 mm a max. tloušťku dveří 28 mm	9 134 945	1 sada
Pro rozteč zadních ploch dveří (EB) 51 mm a max. tloušťku dveří 40 mm	9 134 946	1 sada
Pro rozteč zadních ploch dveří (EB) 61 mm a max. tloušťku dveří 50 mm	9 134 947	1 sada

## Sada kování pro skříň se 3 dveřmi, s tlumením Silent System

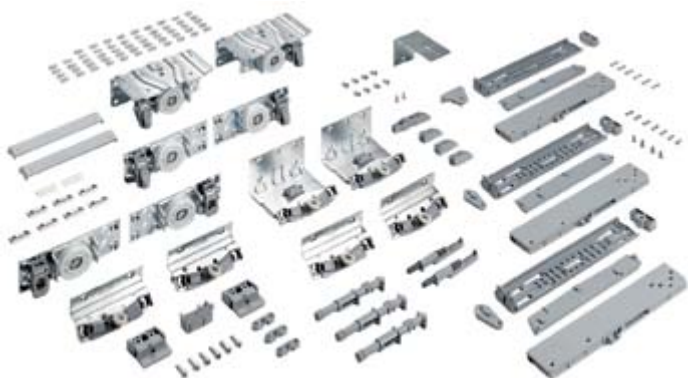

- ▶ Tlumení ve směru zavírání
- ▶ Profily, viz str. 325

Sada obsahuje:

- ▶ 6 ks vozík
- ▶ 6 ks vodící díl
- ▶ 2 ks krytka
- ▶ 4 ks doraz pro vozík
- ▶ 3 ks doraz s tlumiči pro vodící díly
- ▶ 3 ks tlumiče zavírání
- ▶ 3 ks aktivátor pro tlumič zavírání
- ▶ 2 ks protikolizní tlumič pro vodící díly
- ▶ 4 ks lepicí tlumič
- ▶ Spojovací materiál pro dřevěné dveře
- ▶ Spojovací materiál pro dveře s hliníkovým rámem (pouze u EB 33 a EB 39)

Položka	Obj. číslo	Balení
Pro rozteč zadních ploch dveří (EB) 30 mm a max. tloušťku dveří 19 mm	9 135 007	1 sada
Pro rozteč zadních ploch dveří (EB) 33 mm a max. tloušťku dveří 22 mm	9 135 008	1 sada
Pro rozteč zadních ploch dveří (EB) 39 mm a max. tloušťku dveří 28 mm	9 135 009	1 sada
Pro rozteč zadních ploch dveří (EB) 51 mm a max. tloušťku dveří 40 mm	9 135 010	1 sada
Pro rozteč zadních ploch dveří (EB) 61 mm a max. tloušťku dveří 50 mm	9 135 021	1 sada



# Kování pro posuvné dveře s horním nosným profilem

- ▶ TopLine XL, nosnost 80 kg, s tlumením Silent System
- ▶ Jednotlivé součásti

## Sada kování pro skříň se 3 dveřmi, bez tlumení

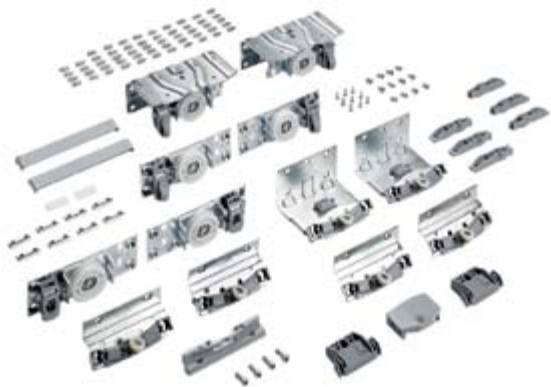

- ▶ Profily, viz str. 325

Sada obsahuje:

- ▶ 6 ks vozík
- ▶ 6 ks vodící díl
- ▶ 2 ks krytka
- ▶ 6 ks doraz pro vozíky
- ▶ 2 ks doraz pro vodící díly
- ▶ 1 ks středová zarážka
- ▶ Spojovací materiál pro dřevěné dveře
- ▶ Spojovací materiál pro dveře s hliníkovým rámem (pouze u EB 33 a EB 39)

Položka	Obj. číslo	Balení
Pro rozteč zadních ploch dveří (EB) 30 mm a max. tloušťku dveří 19 mm	9 134 948	1 sada
Pro rozteč zadních ploch dveří (EB) 33 mm a max. tloušťku dveří 22 mm	9 132 114	1 sada
Pro rozteč zadních ploch dveří (EB) 39 mm a max. tloušťku dveří 28 mm	9 134 949	1 sada
Pro rozteč zadních ploch dveří (EB) 51 mm a max. tloušťku dveří 40 mm	9 134 950	1 sada
Pro rozteč zadních ploch dveří (EB) 61 mm a max. tloušťku dveří 50 mm	9 135 001	1 sada

## Krycí profil



- ▶ K zakrytí vozíků předních dveří
- ▶ Plast šedý
- ▶ Délka 2000 mm

Obj. číslo	Balení
9 137 352	1 ks

- ▶ TopLine XL, nosnost 80 kg, s tlumením Silent System
- ▶ Technické informace

## Boční pohled TopLine XL

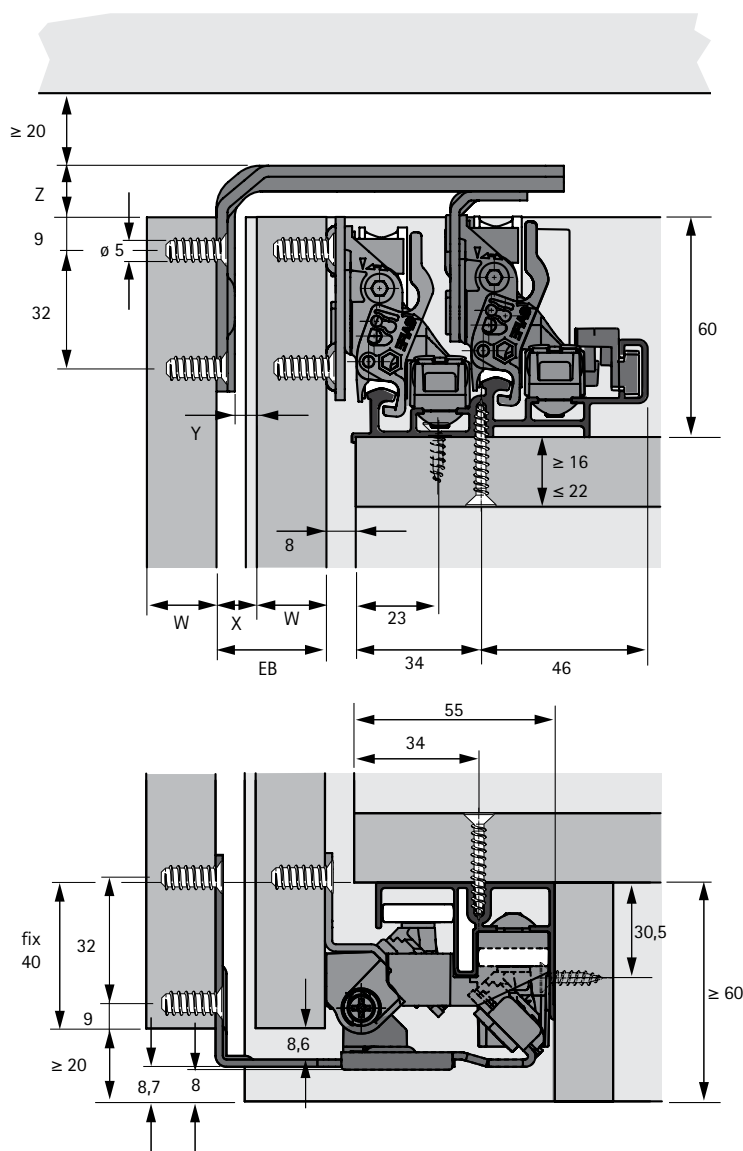

Tloušťka dveří W	Rozteč dveří			Z
	EB	X	Y	
16 / 18 / 19	30	14 / 12 / 11	9 / 7 / 6	13
22	33	11	6	13
25 / 28	39	14 / 11	9 / 6	13
40	51	11	5	15
50	61	11	5	15

- ▶ TopLine XL, nosnost 80 kg, s tlumením Silent System
- ▶ Montáž

## Vrtání pro skříň se 2 dveřmi, s tlumením Silent System

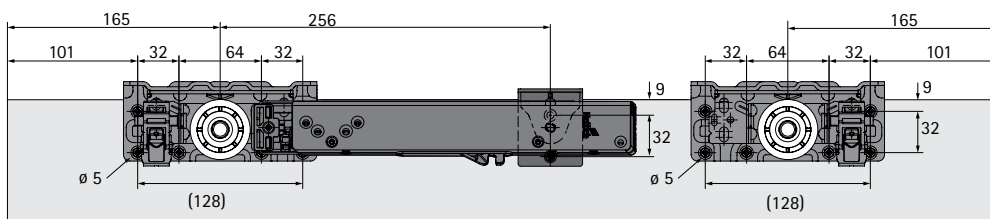
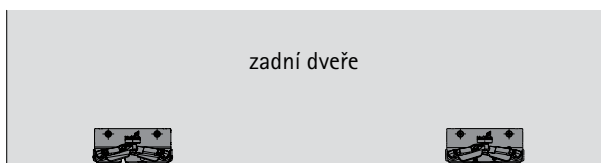
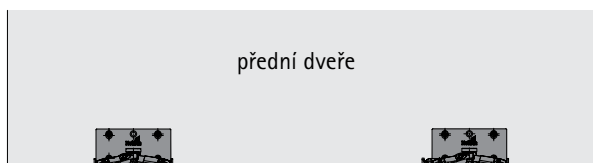
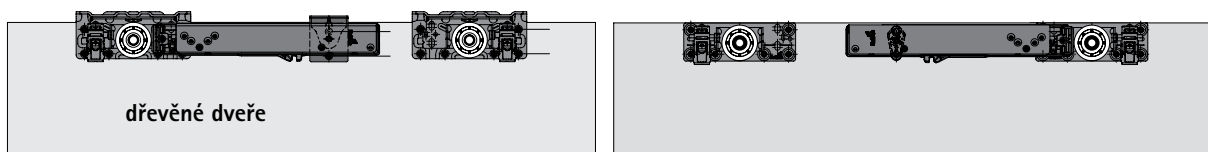

vrtání přední dveře levé, pravé zrcadlově

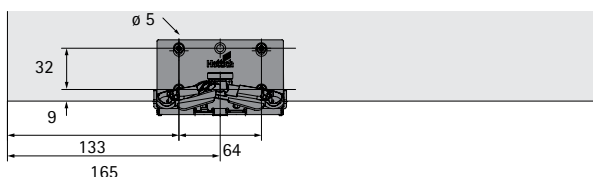

vrtání pro přední dveře levé, pravé zrcadlově

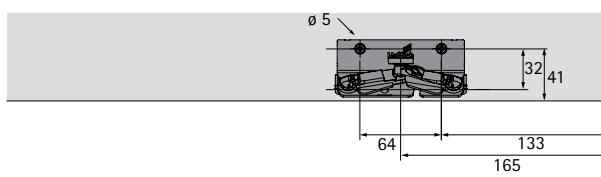

vrtání pro zadní dveře levé, pravé zrcadlově

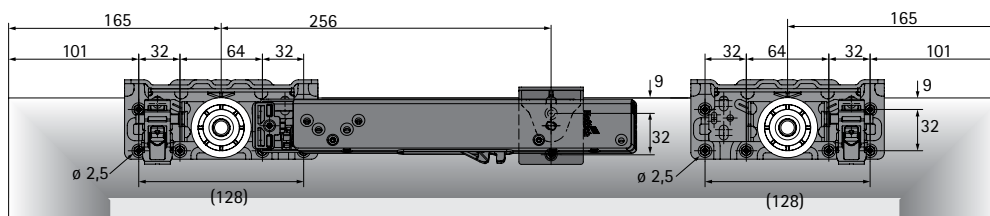
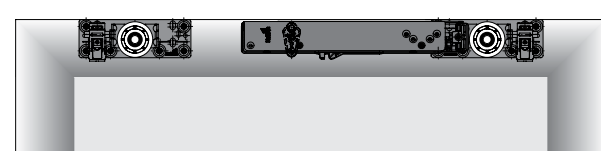
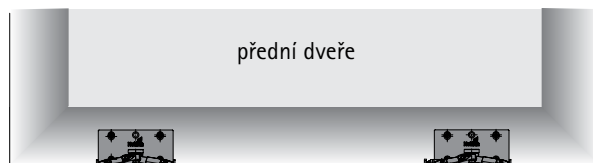
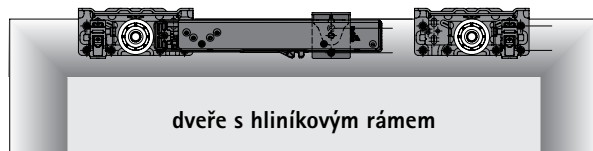

vrtání pro přední dveře levé, pravé zrcadlově

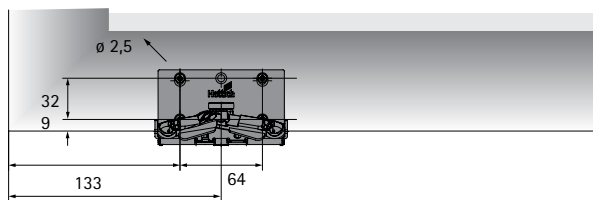

vrtání pro přední dveře levé, pravé zrcadlově

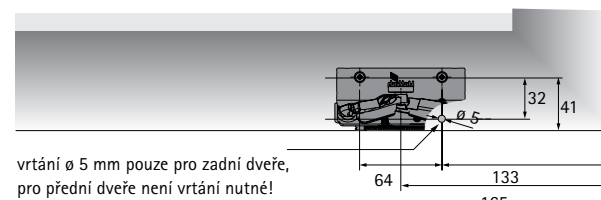

vrtání  $\varnothing 5$  mm pouze pro zadní dveře, pro přední dveře není vrtání nutné!

vrtání pro zadní dveře levé, pravé zrcadlově

- ▶ TopLine XL, nosnost 80 kg, s tlumením Silent System
- ▶ Montáž

## Vrtání pro skříň se 2 dveřmi, s tlumením Silent System ve směru zavírání i otevírání

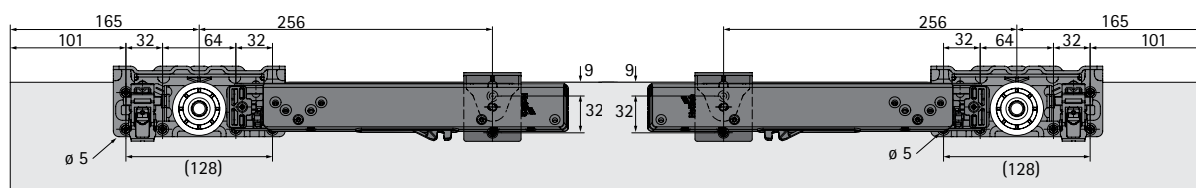
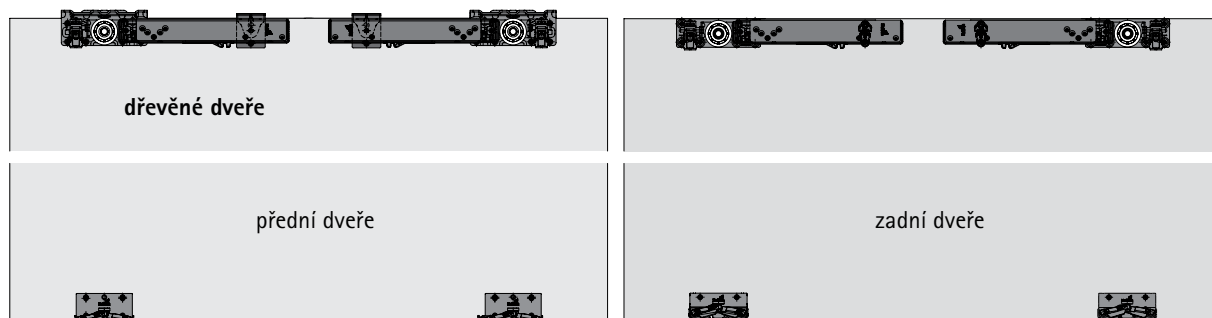

vrtání pro přední dveře

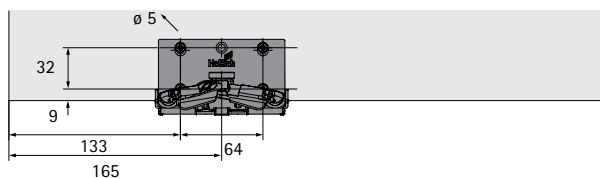

vrtání pro přední dveře levé, pravé zrcadlově

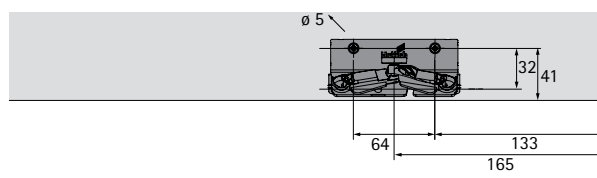

vrtání pro zadní dveře levé, pravé zrcadlově

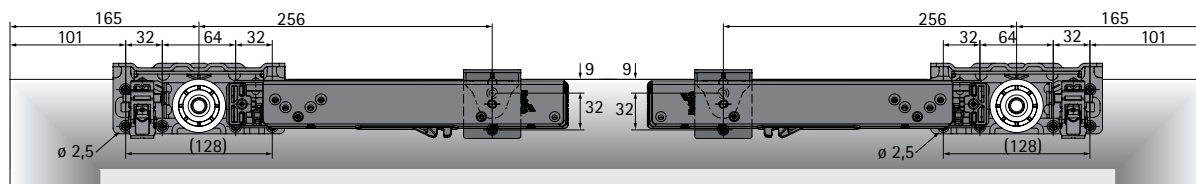
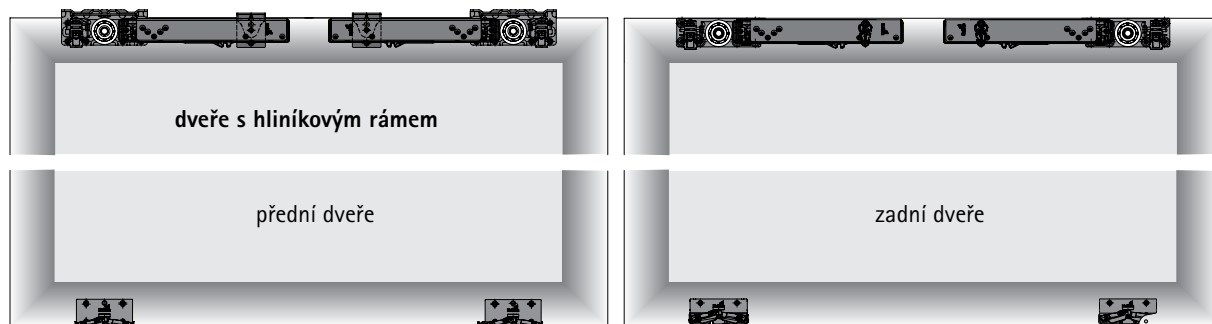

vrtání přední dveře

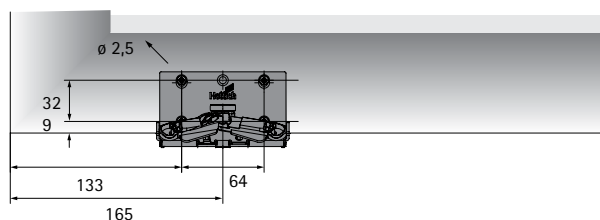

vrtání pro přední dveře levé, pravé zrcadlově

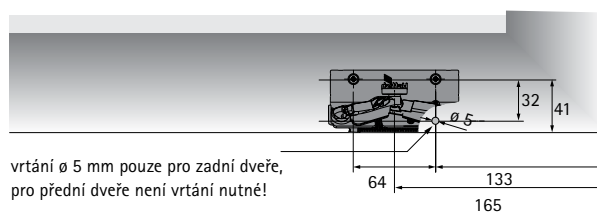

vrtání  $\varnothing 5$  mm pouze pro zadní dveře, pro přední dveře není vrtání nutné!

vrtání pro zadní dveře levé, pravé zrcadlově

- ▶ TopLine XL, nosnost 80 kg, s tlumením Silent System
- ▶ Montáž

## Vrtání pro skříň se 3 dveřmi, s tlumením Silent System

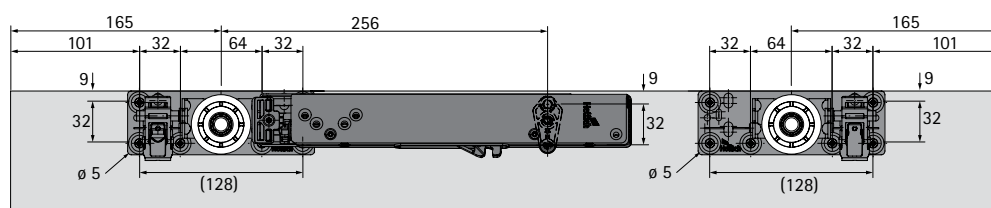
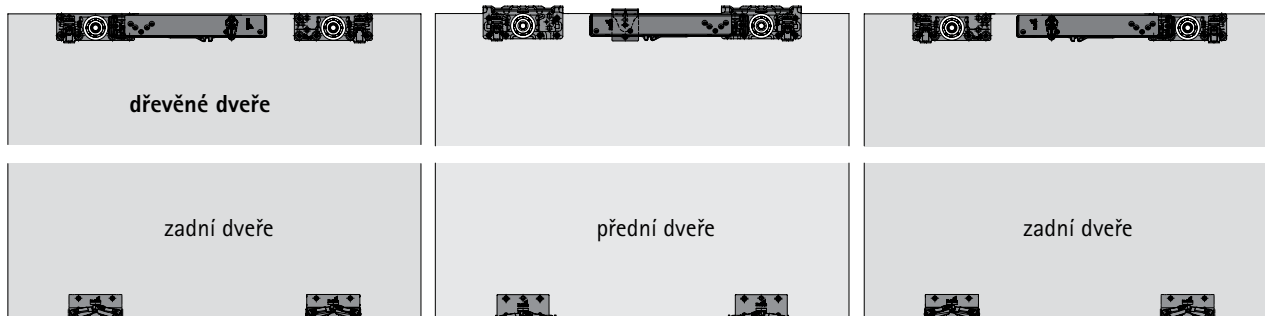

vrtání pro zadní dveře

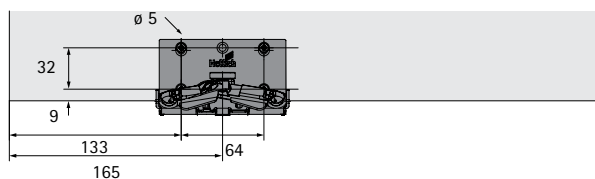

vrtání pro přední dveře levé, pravé zrcadlově

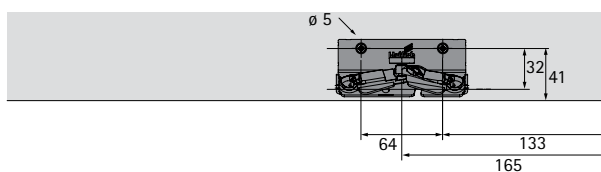

vrtání pro zadní dveře levé, pravé zrcadlově

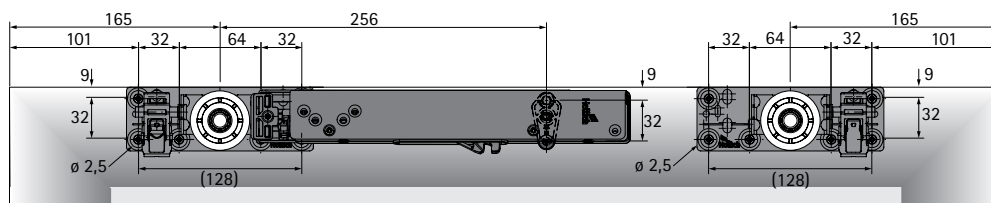

vrtání pro zadní dveře

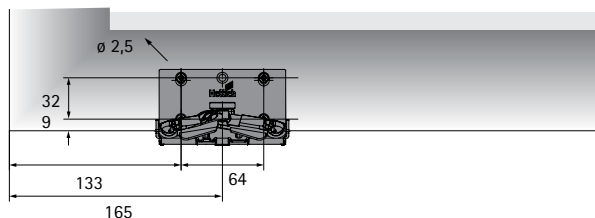

vrtání pro přední dveře levé, pravé zrcadlově

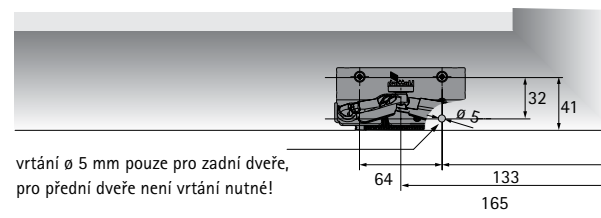

vrtání ø 5 mm pouze pro zadní dveře, pro přední dveře není vrtání nutné!

vrtání pro zadní dveře levé, pravé zrcadlově

- ▶ TopLine XL, nosnost 80 kg, s tlumením Silent System
- ▶ Montáž

## Vrtání nosného profilu

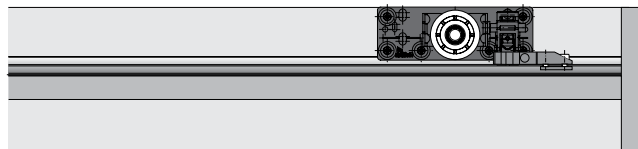
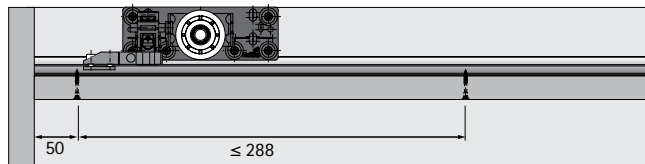

## Vrtání vodícího profilu

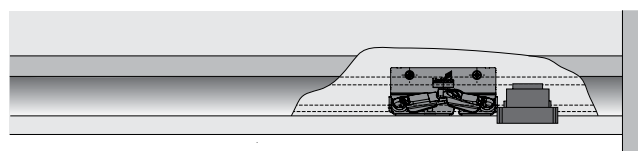
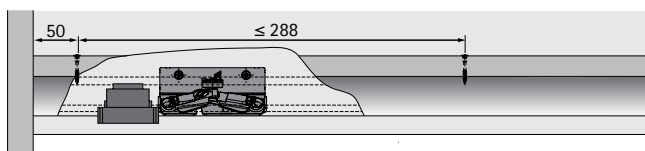

# Kování pro posuvné dveře s horním nosným profilem

- ▶ TopLine XL, nosnost 80 kg, s tlumením Silent System
- ▶ Montáž

## Montáž dorazů a aktivátorů pro tlumení

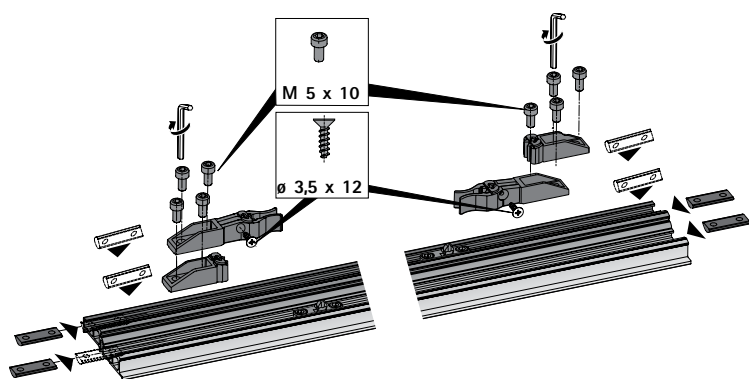

## Montáž nosného profilu

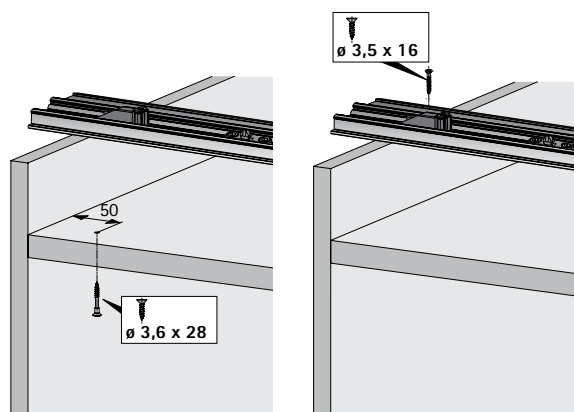

## Montáž vodícího profilu

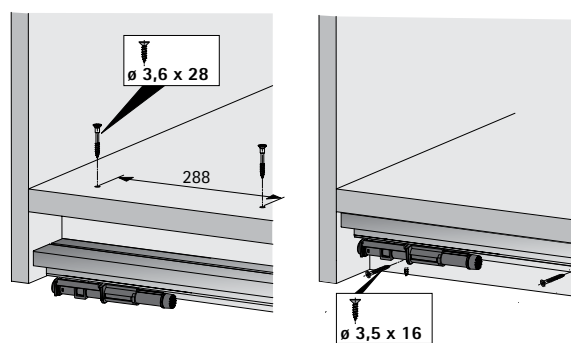

# Kování pro posuvné dveře s horním nosným profilem

▶ TopLine XL, nosnost 80 kg, s tlumením Silent System

▶ Montáž

## Montáž zadních dveří

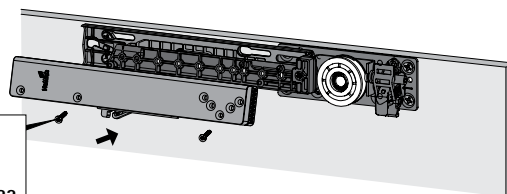
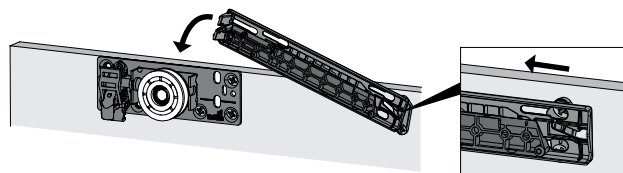
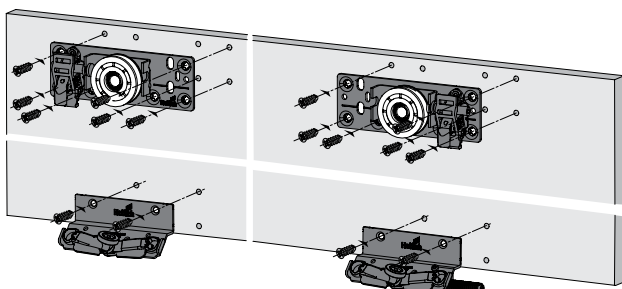
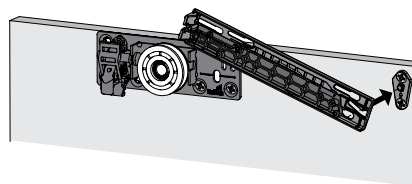
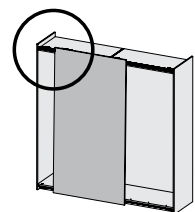

Ø 3,5 x 22

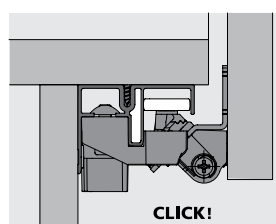
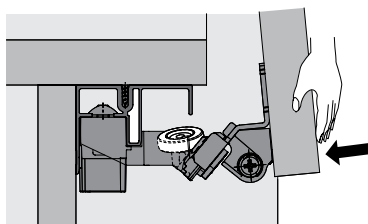
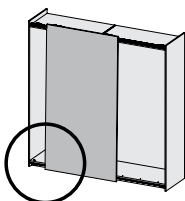
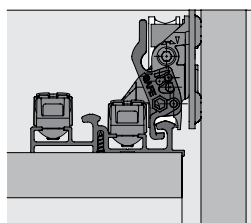
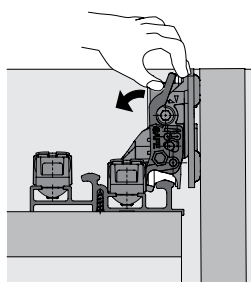
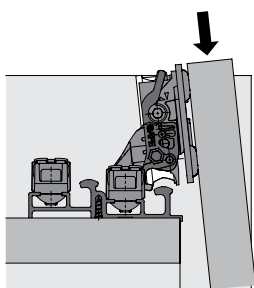

CLICK!



# Kování pro posuvné dveře s horním nosným profilem

- ▶ TopLine XL, nosnost 80 kg, s tlumením Silent System
- ▶ Montáž

## Montáž předních dveří

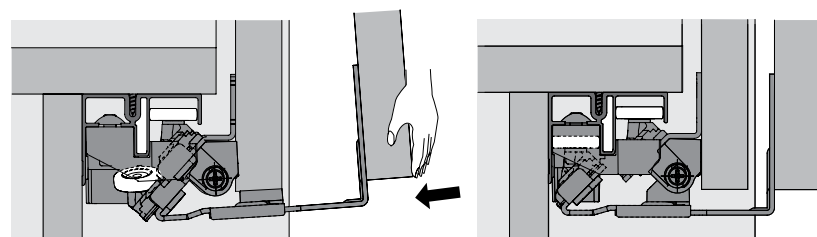
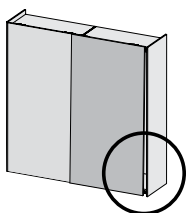
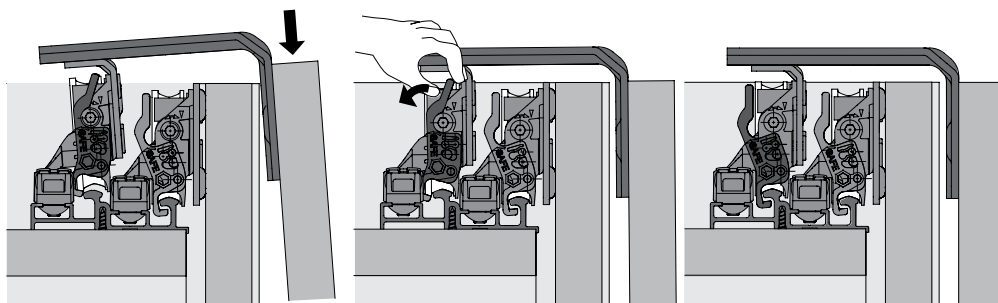
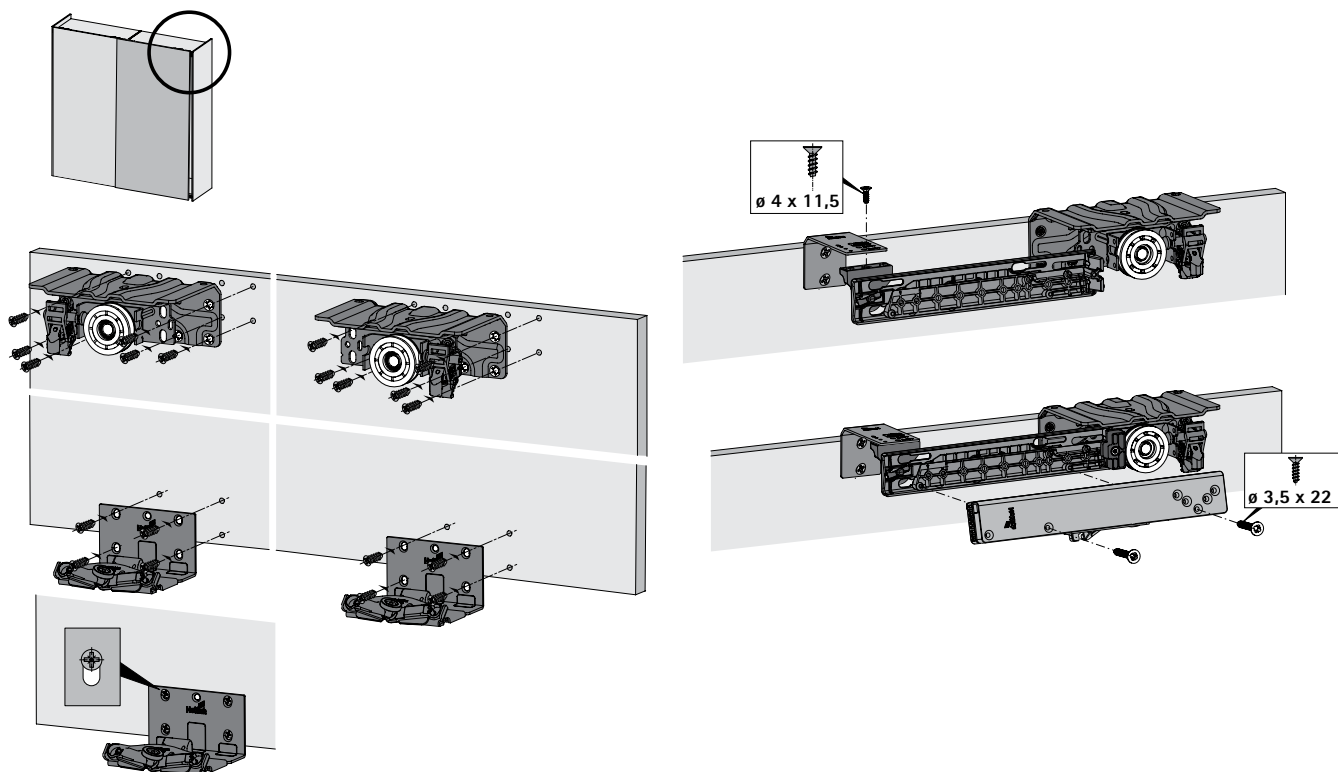

CLICK!

# Kování pro posuvné dveře s horním nosným profilem

- ▶ TopLine XL, nosnost 80 kg, s tlumením Silent System
- ▶ Montáž

## Vyrovnaní dveří (výškové seřízení)

