

Kování pro posuvné dveře s horním nosným profilem

► TopLine M



Atraktivní design pro menší skříně s hmotností dveří do max. 35 kg – toho dosáhnete se systémem kování na posuvné dveře TopLine M. Jeho decentní nosný profil propůjčuje skříně elegantní vzhled. TopLine M se výborně hodí pro standardizované korpusy, které byly původně zkonstruovány pro použití dveří se závěsy. Ideální i pro přestavbu hotových skříní – po demontáži dveří a závěsů lze namontovat prostorově úsporné posuvné dveře.



Velká výhoda: kvalita Hettich s dlouhou životností.



Decentní nosný profil TopLine M se harmonicky začlení do skříně každého designu.



Dolní vedení lze namontovat volitelně pod nebo před dno korpusu.

Kování pro posuvné dveře s horním nosným profilem

- ▶ TopLine M
- ▶ Přehled

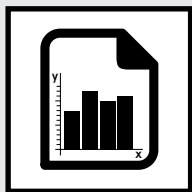

Technické informace ve zkratce

402



Znázornění funkce

402



Jednotlivé součásti

403 - 410



Technické informace

406



Montáž

411 - 412



Pomůcky pro zpracování

2681

Kování pro posuvné dveře s horním nosným profilem



- ▶ TopLine M, nosnost 35 kg
- ▶ Technické informace ve zkratce, znázornění funkce

Technické informace ve zkratce

- ▶ Kování pro posuvné dveře, se 2 dráhami a horním nosným profilem
- ▶ Naložené dveře
- ▶ Pro dřevěné dveře
- ▶ Hmotnost dveří do 35 kg
- ▶ Výška dveří do 2300 mm
- ▶ Šířka dveří 650 - 1250 mm
- ▶ Tloušťky dveří 15, 16, 18, 19 mm
- ▶ 2 varianty otvírání: do zákrytu nebo s přesazením při použití nezapuštěných úchytek
- ▶ Testováno podle EN 15706, třída 1

Přípustné formáty dveří

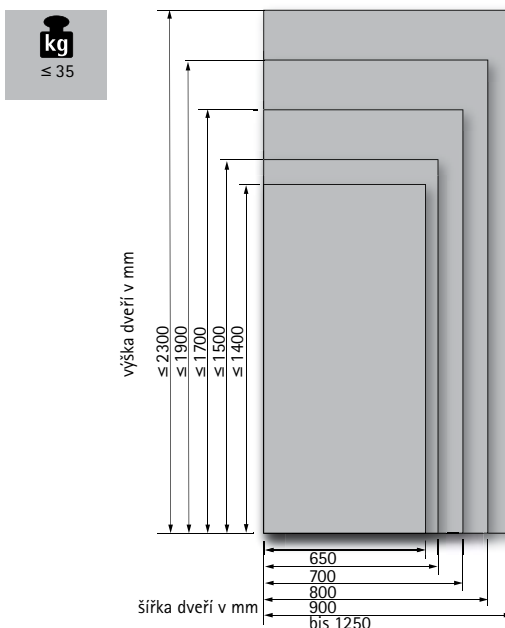

Znázornění funkce

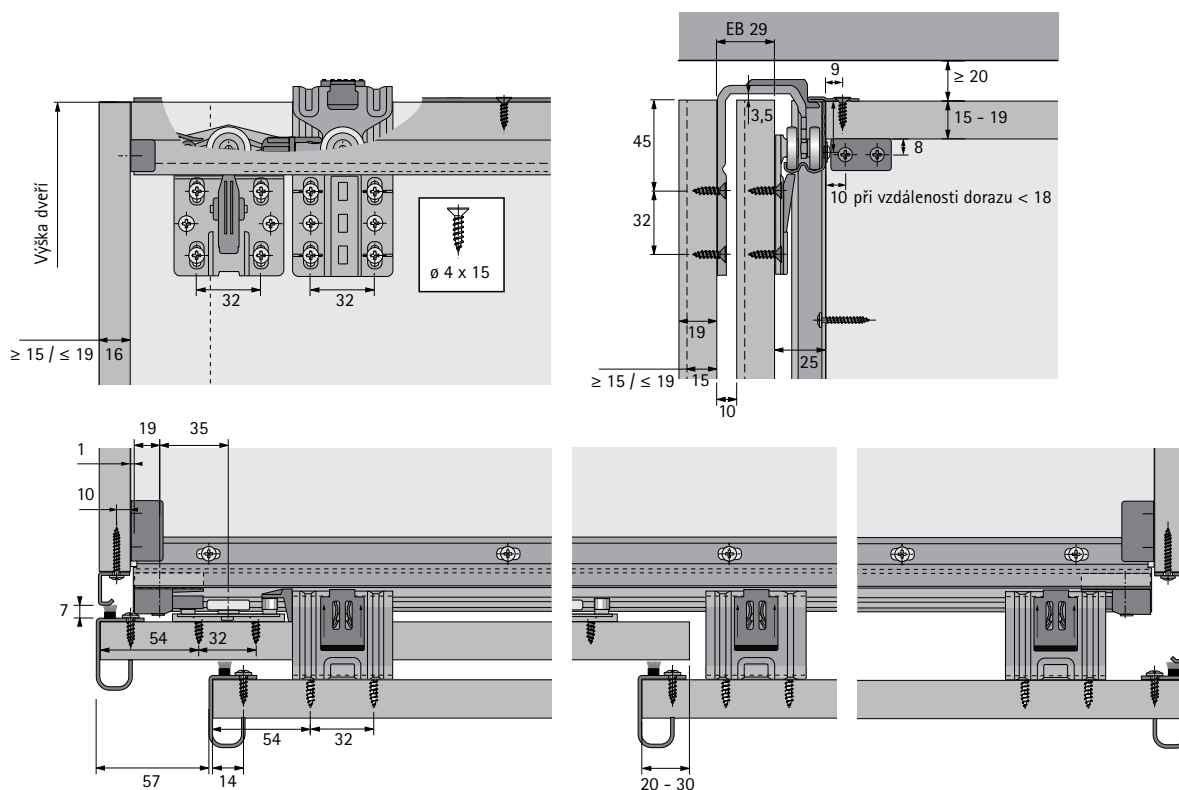

Kování pro posuvné dveře s horním nosným profilem

- ▶ TopLine M, nosnost 35 kg
- ▶ Jednotlivé součásti

Nosný profil

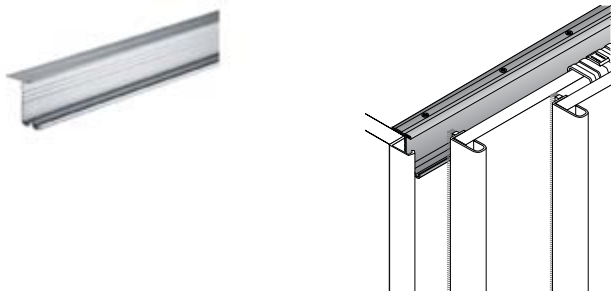

- ▶ Hliník stříbřitě eloxovaný

Délka mm	Obj. číslo	Balení
2000	9 117 425	1 ks
3000	9 117 426	1 ks

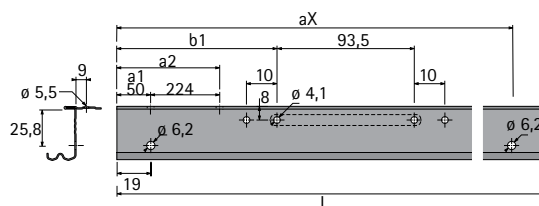

Vodící profil STB 16.1

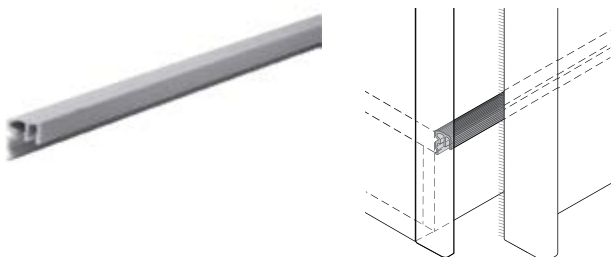

- ▶ Pozice před dnem
- ▶ Plast šedý

Délka mm	Obj. číslo	Balení
2000	9 117 427	1 ks
3000	9 117 428	1 ks

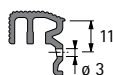

Vodící profil STB 16.2

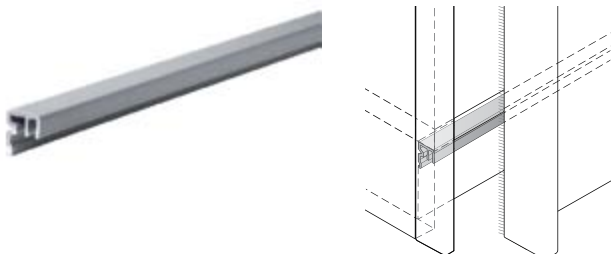

- ▶ Pozice pod dnem
- ▶ Plast šedý

Délka mm	Obj. číslo	Balení
2000	9 117 429	1 ks
3000	9 117 430	1 ks



- ▶ TopLine M, nosnost 35 kg
- ▶ Nosný profil před půdou

Sada horního kování



- ▶ Sada horního kování
- ▶ Sada obsahuje díly potřebné pro uvedenou konfiguraci skříně
- ▶ Nosné profily, viz str. 403

Sada obsahuje:

- ▶ Horní vozíky pro přední dveře
- ▶ Horní vozíky pro zadní dveře
- ▶ Opěrný špalík pro nosný profil
- ▶ Distanční díl
- ▶ Koncový doraz
- ▶ Středová zarážka
- ▶ Šrouby $\varnothing 4 \times 14$ mm pro upevnění dorazu
- ▶ Upeňovací materiál

Typ montáže	Obj. číslo / Počet dveří		Balení
	2	3	
před dno, pod dno	9 135 209	9 135 221	1 sada

Sada dolního vedení dveří STB 16



- ▶ STB 16.1 pro profily před dnem
- ▶ STB 16.2 pro profily pod dnem (odsazení soklu 20 mm)

Sada obsahuje:

- ▶ Vodicí díly pro přední dveře
- ▶ Vodicí díly pro zadní dveře

Typ montáže	Obj. číslo / Počet dveří		Balení
	2	3	
profil pod dnem (STB 16.2)	9 109 805	9 109 806	1 sada
profil před dnem (STB 16.1)	9 140 458	9 140 474	1 sada

Kování pro posuvné dveře s horním nosným profilem

► TopLine M, nosnost 35 kg

► Jednotlivé součásti

Vozík pro přední dveře



Počet pro skříň se 2 dveřmi	Počet pro skříň se 3 dveřmi
2	2

Vozík pro zadní dveře



Počet pro skříň se 2 dveřmi	Počet pro skříň se 3 dveřmi
2	4

Koncový doraz



Počet pro skříň se 2 dveřmi	Počet pro skříň se 3 dveřmi
2	2

Distanční díl



Počet pro skříň se 2 dveřmi	Počet pro skříň se 3 dveřmi
1	2

Středová zarážka



Počet pro skříň se 2 dveřmi	Počet pro skříň se 3 dveřmi
-	1

Opěrný špalík pro nosný profil



Počet pro skříň se 2 dveřmi	Počet pro skříň se 3 dveřmi
2	2

Vodící díl STB 16.1 pro přední dveře



Počet pro skříň se 2 dveřmi	Počet pro skříň se 3 dveřmi
2	2

Vodící díl STB 16.1 pro zadní dveře



Počet pro skříň se 2 dveřmi	Počet pro skříň se 3 dveřmi
2	4

Vodící díl STB 16.2 pro přední dveře



Počet pro skříň se 2 dveřmi	Počet pro skříň se 3 dveřmi
2	2

Vodící díl STB 16.2 pro zadní dveře



Počet pro skříň se 2 dveřmi	Počet pro skříň se 3 dveřmi
2	4

Kování pro posuvné dveře s horním nosným profilem

- ▶ TopLine M, nosnost 35 kg
- ▶ Technické informace

Konstrukční varianty TopLine M

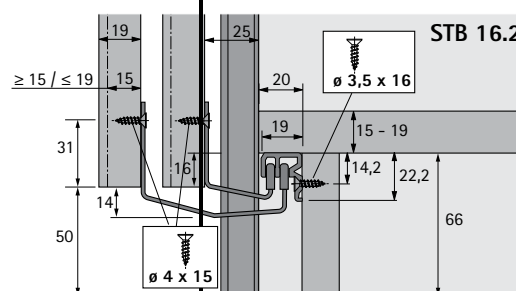
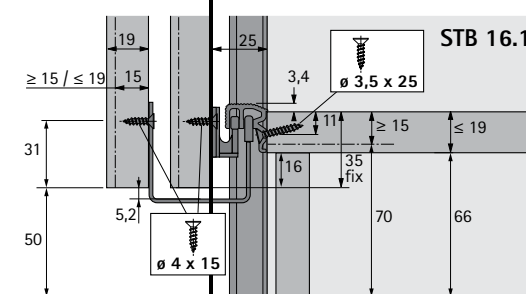
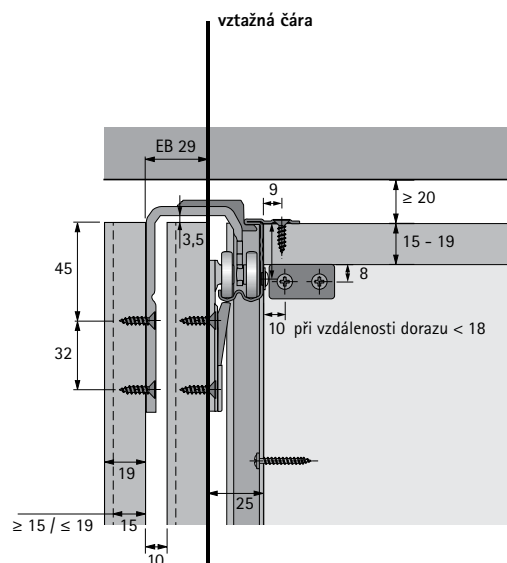
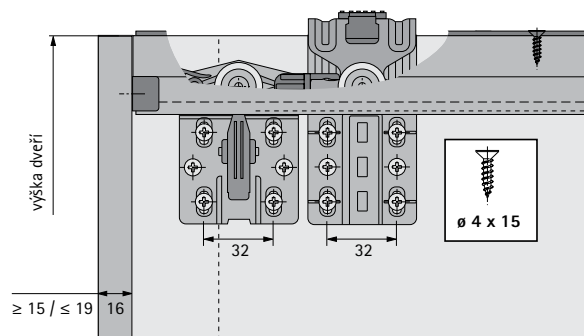

Kování pro posuvné dveře s horním nosným profilem

- ▶ TopLine M, nosnost 35 kg
- ▶ Jednotlivé součásti

Dveřní lišta, pro tloušťku dveří 15 - 16 mm

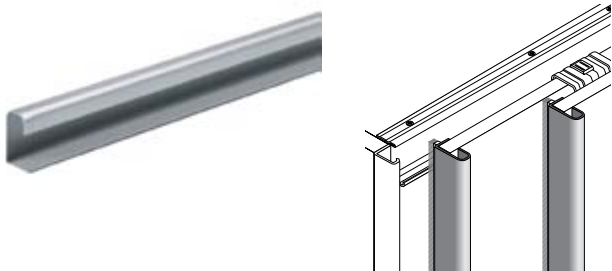

- ▶ Pro tloušťky dveří 15 - 16 mm
- ▶ Délka 2050 mm
- ▶ Hliník stříbřitě eloxovaný

Délka mm	Obj. číslo	Balení
2050	9 117 416	1 ks

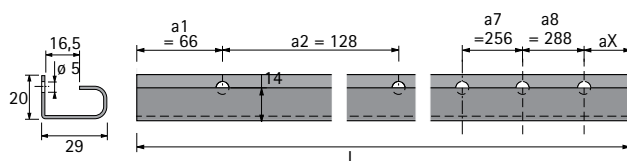

Dveřní lišta, pro tloušťku dveří 18 - 19 mm

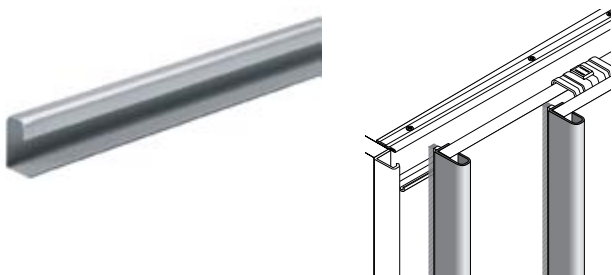

- ▶ Pro tloušťky dveří 18 - 19 mm
- ▶ Prosím, dodržujte při použití u TopLine M maximální výšku dveří 2300 mm
- ▶ Hliník stříbřitě eloxovaný

Délka mm	Obj. číslo	Balení
2500	9 136 121	1 ks
2050	9 136 107	1 ks

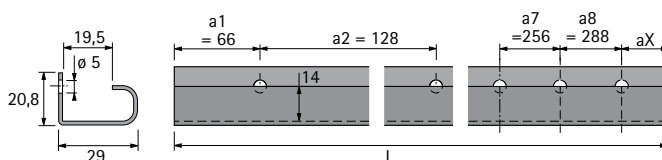

Spojovací plech

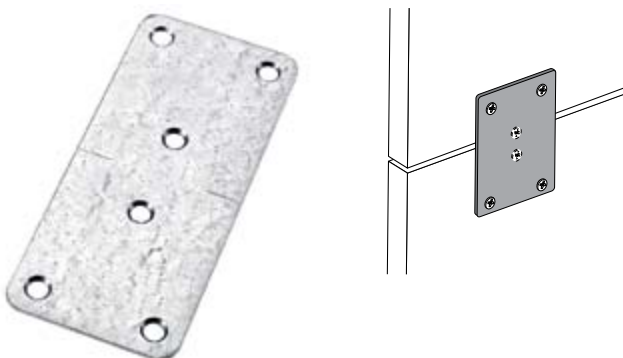

- ▶ Ke spojení segmentů posuvných dveří
- ▶ Ocel pozinkovaná

Obj. číslo	Balení
9 117 506	1 ks

Kování pro posuvné dveře s horním nosným profilem

- ▶ TopLine M, nosnost 35 kg
- ▶ Jednotlivé součásti

Dveřní ukončovací lišta, ve tvaru L

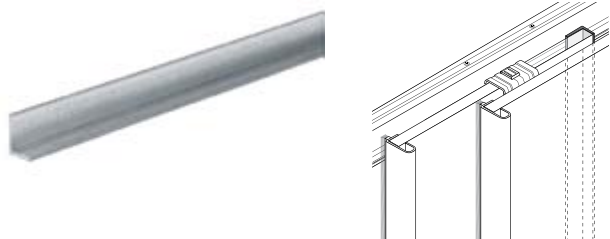

- ▶ Pro tloušťky dveří 18 - 19 mm
- ▶ Prosím, dodržujte při použití u TopLine M maximální výšku dveří 2300 mm
- ▶ Hliník stříbřitě eloxovaný

Délka mm	Obj. číslo	Balení
2500	9 136 123	1 ks
2050	9 117 418	1 ks

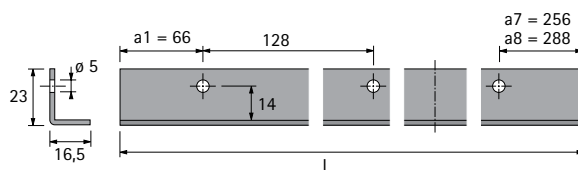

Dveřní ukončovací lišta, tloušťka dveří 15 - 16 mm, ve tvaru U

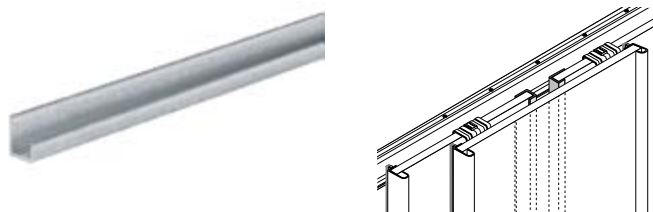

- ▶ Pro tloušťky dveří 15 - 16 mm
- ▶ Délka 2050 mm
- ▶ Hliník stříbřitě eloxovaný

Délka mm	Obj. číslo	Balení
2050	9 117 420	1 ks

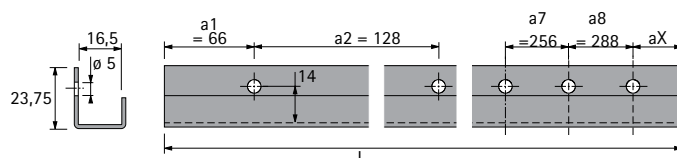

Kování pro posuvné dveře s horním nosným profilem

- ▶ TopLine M, nosnost 35 kg
- ▶ Jednotlivé součásti

Dveřní ukončovací lišta, pro tloušťku dveří 18 - 19 mm, ve tvaru U

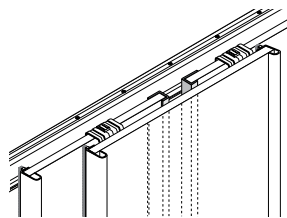

- ▶ Pro tloušťky dveří 18 - 19 mm
- ▶ Prosím, dodržujte při použití u TopLine M maximální výšku dveří 2300 mm
- ▶ Hliník stříbřitě eloxovaný

Délka mm	Obj. číslo	Balení
2500	9 136 122	1 ks
2050	9 136 108	1 ks

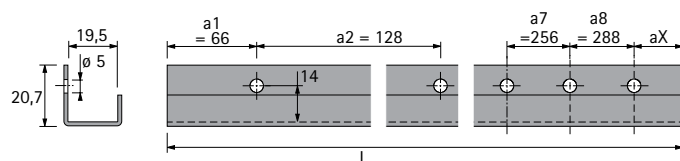

Korpusová ukončovací lišta, za zadní dveře

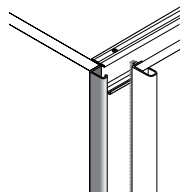

- ▶ Hliník stříbřitě eloxovaný
- ▶ Prosím, dodržujte při použití u TopLine M maximální výšku dveří 2300 mm

Délka mm	Obj. číslo	Balení
2500	9 146 622	1 ks
2100	9 117 462	1 ks

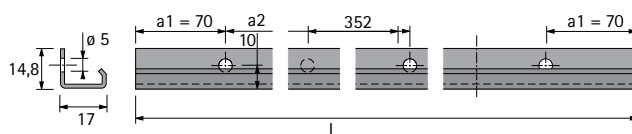

Kování pro posuvné dveře s horním nosným profilem

- ▶ TopLine M, nosnost 35 kg
- ▶ Jednotlivé součásti

Korpusová ukončovací lišta, za přední dveře

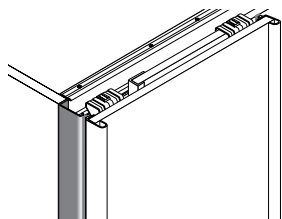

- ▶ Hliník stříbřitě eloxovaný
- ▶ Prosím, dodržujte při použití u TopLine M maximální výšku dveří 2300 mm

Délka mm	Obj. číslo	Balení
2500	9 146 624	1 ks
2100	9 117 463	1 ks

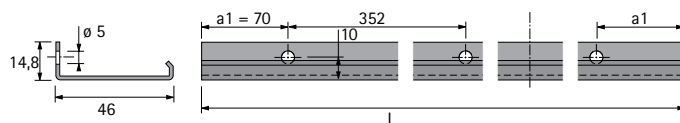

Lišta s kartáčkem

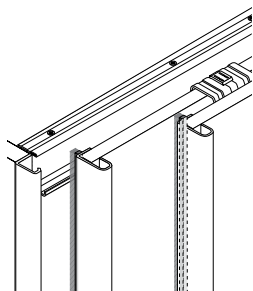

- ▶ Těsnění proti prachu
- ▶ Samolepící

Délka mm	Obj. číslo	Balení
2500	9 129 901	1 ks
2100	9 117 505	1 ks

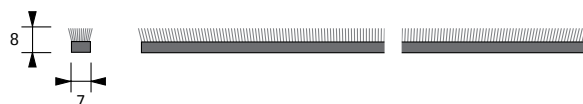

Kování pro posuvné dveře s horním nosným profilem

► TopLine M, nosnost 35 kg

► Montáž

Montáž

montáž koncového dorazu

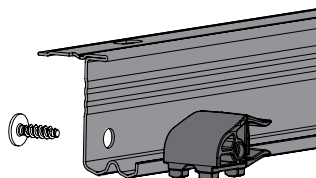

montáž horního profilu

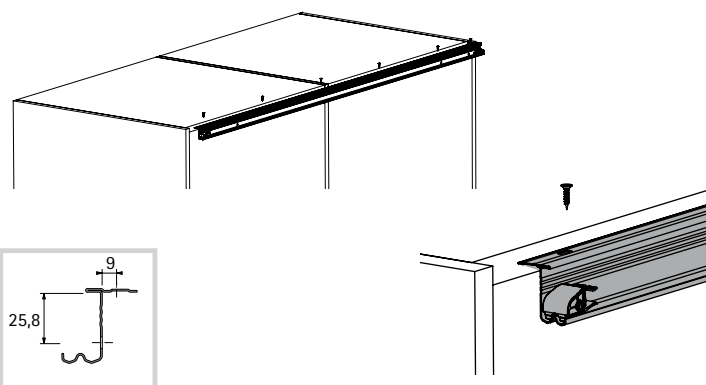

montáž středového dorazu
(pouze u 3 křídel)

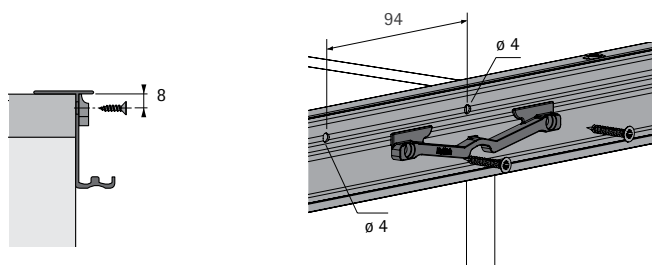
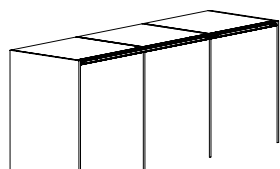

horní vozík bez distančního dílu
→ dveře v zákrytu

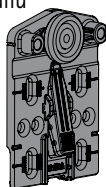

horní vozík s distančním dílem
→ přesazení dveří
s úchytkou

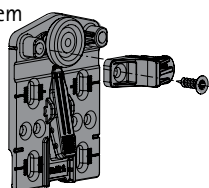

pojistka proti vysazení zadních dveří

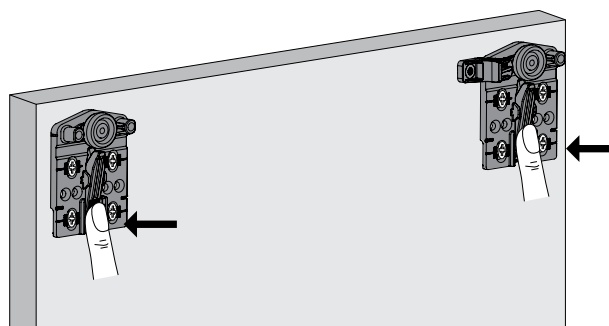
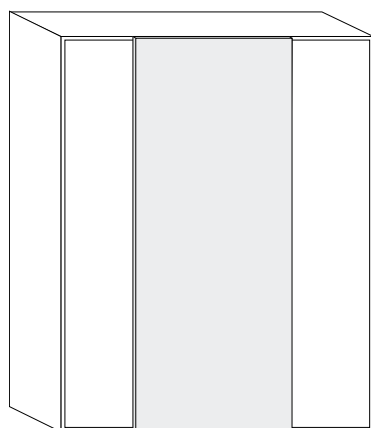

Kování pro posuvné dveře s horním nosným profilem

► TopLine M, nosnost 35 kg

► Montáž

Montáž

pojistka proti vysazení předních dveří

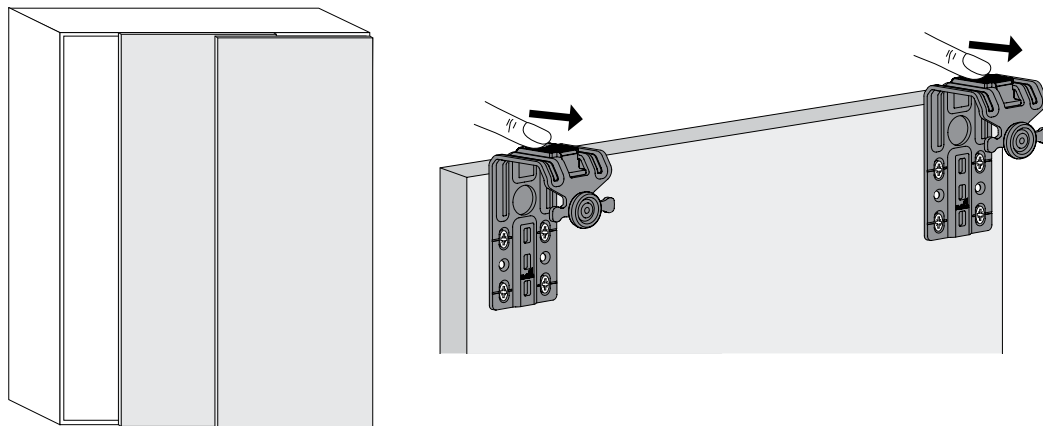

výškové nastavení

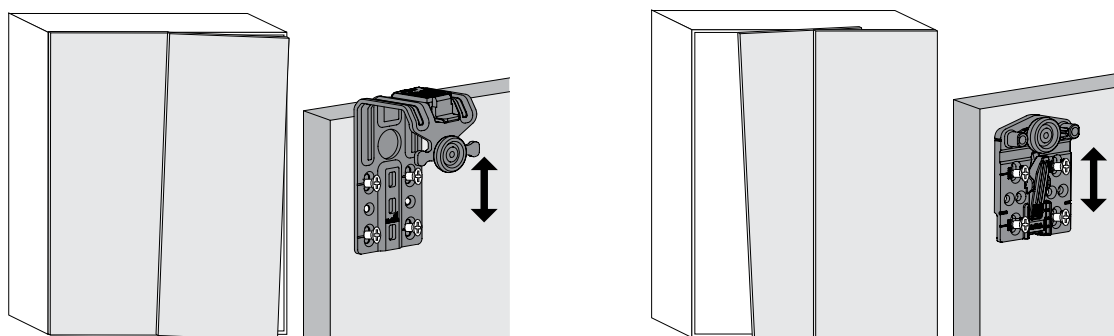

nutné zajištění horního vozíku po seřízení výšky

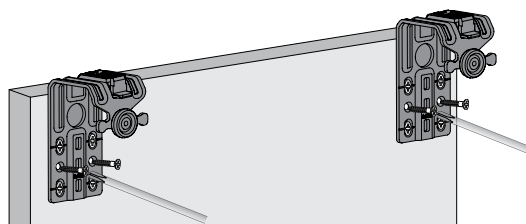

nutné zajištění horního vozíku po seřízení výšky

